

Roland *DGXPRESS* *UG-641*

Safety Precautions
Précautions de sécurité
안전 예방 조치

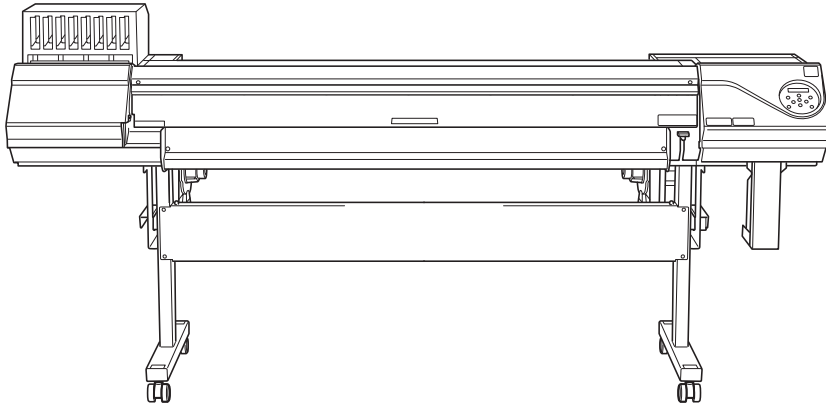

Copyright © 2022 Roland DG Corporation

<http://www.rolanddg.kr/>

R1 - 220909T



1000026891

Roland DG Corporation

목차

사용상 주의사항	2
안전한 사용을 위해	3
이 기기는 무겁습니다.	4
잘못된 조작으로 부상을 입을 수 있습니다.	5
감전 또는 화재의 위험	6
화재, 화상 또는 유독 가스 배출의 위험	8
잉크, 클리닝 액, 토출된 페인크는 가연성이며 유독성입니다.	9
이 기기는 UV 조사광(자외선)을 사용합니다.	11
경고 라벨	12
기타 중요 사항	14
면책 조항 및 표준 정보	15



사용상 주의사항

안전한 사용을 위해	3
이 기기는 무겁습니다.	4
잘못된 조작으로 부상을 입을 수 있습니다.	5
감전 또는 화재의 위험	6
화재, 화상 또는 유독 가스 배출의 위험	8
잉크, 클리닝 액, 토출된 페잉크는 가연성이며 유독성입니다.	9
이 기기는 UV 조사광(자외선)을 사용합니다.	11
경고 라벨	12



안전한 사용을 위해

이 기기를 부적절하게 취급하거나 조작하면 부상을 입거나 재산상의 손해를 입을 수 있습니다. 이러한 부상이나 손상을 방지하기 위해 준수해야 하는 사항은 다음과 같습니다.

⚠ 경고와 ⚠ 주의의 의미





 경고	장치를 부적절하게 사용할 경우 사망 또는 중상을 입을 위험이 있음을 사용자에게 경고하기 위한 지침에 사용됩니다.
 주의	장치를 부적절하게 사용할 경우 부상 또는 물질적 손상의 위험을 사용자에게 경고하기 위한 지침에 사용됩니다. *물적 피해란 집과 집에 있는 모든 가구는 물론 가축이나 애완동물에 발생한 피해 또는 기타 악영향을 의미합니다.

기호에 대하여

	<p>⚠ 기호는 사용자에게 중요한 지침이나 경고를 알려줍니다.</p> <p>기호의 구체적인 의미는 ⚠ 기호에 포함된 디자인에 따라 결정됩니다.</p> <p>왼쪽의 기호는 "감전 위험"을 의미합니다.</p>
	<p>⊘ 기호는 사용자에게 절대 수행해서는 안 되는(금지된) 항목을 경고합니다.</p> <p>기호의 구체적인 의미는 ⊘ 기호에 포함된 디자인에 따라 결정됩니다.</p> <p>왼쪽에 있는 기호는 장치를 분해해서는 안 된다는 의미입니다.</p>
	<p>● 기호는 사용자에게 수행해야 할 사항을 알려줍니다.</p> <p>기호의 구체적인 의미는 ● 기호에 포함된 디자인에 따라 결정됩니다.</p> <p>왼쪽의 기호는 전원 코드 플러그를 콘센트에서 뽑아야 함을 의미합니다.</p>

이 기기는 무겁습니다.

경고

	기기 설치 시 취급 설명서에서 기기의 중량을 확인하신 후, 기기의 무게를 지지할 수 있는 수평, 안정, 하중을 견딜 수 있는 위치에 설치해 주십시오. 부적절한 위치에 설치하면 전도, 전도, 붕괴 등의 대형 사고가 발생할 수 있습니다.
	하역 및 설치의 기기 설치에 관한 취급설명서를 참조하여 지정된 인원 이상의 작업자가 하여야 하는 작업입니다. 소수의 인원이 수행할 때 과도한 힘이 필요한 작업은 신체적 부상을 초래할 수 있습니다. 또한 떨어뜨리면 부상을 입을 수 있습니다.
	스탠드의 바퀴를 잠그십시오. 기기가 넘어지기 시작하면 신체 일부가 부상을 당하는 등 큰 사고가 발생할 수 있습니다.
	롤 미디어 취급은 2인 이상 작업으로 반드시 넘어지지 않도록 주의해야 합니다. 과도한 힘이 드는 방식으로 무거운 미디어를 들어 올리려고 하면 신체적 부상을 입을 수 있습니다. 또 떨어뜨리면 부상을 입을 수 있습니다.
	롤 미디어를 보관할 때 보관된 미디어가 말리거나 떨어지거나 넘어지지 않도록 적절한 안전 조치를 취하십시오. 미디어에 부딪혀 심각한 부상을 당할 위험이 있습니다.

잘못된 조작으로 부상을 입을 수 있습니다.











경고



	<p>부품 및 옵션 부품을 부착하거나 제거할 때, 그리고 기기를 전원에 연결 할 필요가 없는 청소 또는 유지보수를 수행할 때는 항상 전원 코드를 뽑으십시오. 기기가 전원에 연결된 상태에서 이러한 작업을 시도하면 부상을 입거나 감전될 수 있습니다.</p>
	<p>어린이가 기기에서 멀리 떨어지게 하십시오. 기기에는 어린이에게 위험을 초래하고 부상, 실명, 질식 또는 기타 심각한 사고를 초래할 수 있는 영역 및 구성 요소가 포함되어 있습니다.</p>
	<p>기기를 분해, 수리 또는 개조하지 마십시오. 화재, 감전 또는 부상을 입을 수 있습니다. 숙련된 서비스 기술자에게 수리를 맡기십시오.</p>
	<p>이 기기의 사용 설명서에 설명된 작동 절차를 따르십시오. 기기의 사용법이나 취급에 익숙하지 않은 사람이 만지지 않도록 하십시오. 잘못된 사용이나 취급은 사고의 원인이 됩니다.</p>
	<p>컨디션이 좋지 않거나 알코올이나 약물을 섭취한 후에는 기기를 작동하지 마십시오. 작동에는 올바른 판단이 필요합니다. 판단력이 흐려지면 사고가 날 수 있습니다.</p>

주의

	<p>깨끗하고 밝은 조명이 있는 장소에서 작업을 수행하십시오. 어둡거나 어수선한 장소에서 작업하면 부주의로 걸려 넘어지는 등의 사고로 이어질 수 있습니다.</p>
	<p>기기에 절대로 올라가거나 기대지 마십시오. 기기는 사람을 지탱하도록 만들어지지 않았습니다. 기기에 올라가거나 기대면 구성품이 떨어져서 미끄러지거나 넘어져 부상을 입을 수 있습니다.</p>
	<p>주의 : 커팅 공구. 이 기기에는 커팅 공구가 있습니다. 부상을 방지하려면 공구를 조심스럽게 다루십시오.</p>
	<p>넥타이, 목걸이 또는 헐렁한 옷을 입은 상태에서 조작을 시도하지 마십시오. 긴 머리를 단단히 묶으십시오. 이러한 부분이 기기에 걸려 부상을 입을 수 있습니다.</p>
	<p>끼이지 않도록 주의하십시오. 실수로 특정 부위를 만지면 손이나 손가락이 끼일 수 있습니다. 작업을 수행할 때 주의하십시오.</p>

감전 또는 화재의 위험

 경고	
	<p>이 기기의 정격(전압, 주파수 및 전류)을 준수하는 전기 콘센트에 연결하십시오. 잘못된 전압이나 불충분한 전류는 화재나 감전의 원인이 될 수 있습니다.</p>
	<p>불꽃, 연기, 타는 냄새, 이상한 소리, 비정상적인 작동이 발생하면 즉시 전원 코드를 뽑으십시오. 구성품이 손상된 경우 절대 사용하지 마십시오. 기기를 계속 사용하면 화재, 감전 또는 부상을 입을 수 있습니다. Roland DG Corporation 공인 대리점에 문의하십시오.</p>
	<p>물이나 높은 습도에 노출될 수 있는 외부 또는 장소에서 절대 사용하지 않습니다. 젖은 손으로 전원 코드, 플러그, 콘센트를 만지지 않습니다. 화재나 감전의 원인이 됩니다.</p>
	<p>내부에 이물질이 들어가지 않도록 하십시오. 기기를 액체가 엇질러진 곳에 절대 노출시키지 마십시오. 통풍구에 동전, 성냥 등의 물건을 넣거나 음료수를 흘리면 화재나 감전의 위험이 있습니다. 내부에 이물질이 들어간 경우 즉시 전원 코드를 분리하고 공인 Roland DG Corporation 판매점에 문의하십시오.</p>
	<p>근처에 가연성 물체를 두지 마십시오. 근처에서 가연성 에어로졸 스프레이를 사용하지 마십시오. 가스가 축적될 수 있는 장소에서는 절대 사용하지 마십시오. 발화 또는 폭발의 위험이 있습니다.</p>
	<p>전원 코드, 플러그 및 전기 콘센트를 올바르게 조심스럽게 다루십시오. 손상된 물품은 절대 사용하지 마십시오. 파손된 물건을 사용하면 화재나 감전의 위험이 있습니다.</p>
	<p>연장 코드나 멀티탭을 사용할 때는 기기의 정격(전압, 주파수, 전류)에 충분히 맞는 것을 사용합니다. 단일 전기 콘센트 또는 긴 연장 코드에 여러 전기 부하를 사용하면 화재가 발생할 수 있습니다.</p>
	<p>전원 플러그가 항상 즉시 닿을 수 있는 위치에 기기를 배치하십시오. 이는 비상시 전원 플러그를 신속하게 분리할 수 있도록 하기 위함입니다. 전기 콘센트 옆에 기기를 설치합니다. 또 전기 콘센트에 즉시 접근할 수 있도록 충분한 빈 공간을 제공하십시오.</p>
	<p>액세서리(옵션 및 소모품, 전원 코드 등)는 이 기기와 호환되는 정품만 사용하십시오. 호환되지 않는 품목은 사고로 이어질 수 있습니다.</p>
	<p>의도하지 않은 용도로 기기를 사용하거나 용량을 초과하는 과도한 방식으로 기기를 사용하지 마십시오. 부상이나 화재가 발생할 수 있습니다.</p>

	제공된 전원 코드를 다른 제품에 사용하지 마십시오.
	접지에 연결합니다. 오작동 시 누전으로 인한 화재나 감전을 방지할 수 있습니다.

IMPORTANT

전원 코드, 플러그 및 전기 콘센트에 대한 중요 참고 사항



절대로 위에 물건을 올려놓거나 손상될 수 있는 물건을 놓지 마십시오.



절대 찢지 않도록 하십시오.

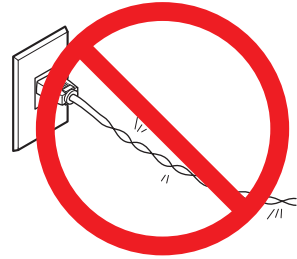

절대 과도한 힘으로 구부리거나 비틀지 마십시오.

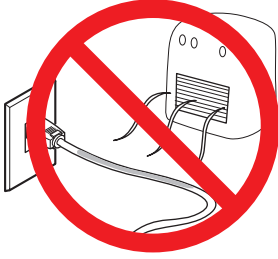

절대 뜨겁게 하지 않습니다.



무리한 힘으로 당기지 마십시오.

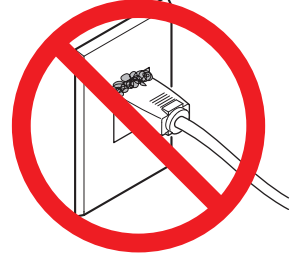

먼지로 인해 화재가 발생할 수 있습니다.

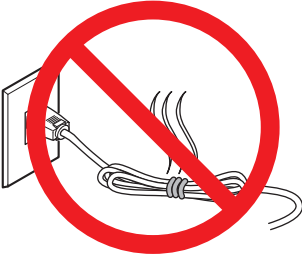

묶거나 말아 놓지 마십시오.

화재, 화상 또는 유독 가스 배출의 위험

경고



높은 온도

건조기와 같은 위치는 뜨거워집니다. 화상을 입지 않도록 주의하십시오.

주의



인쇄가 수행되지 않을 때는 장착된 미디어를 제거하거나 서브 전원을 끄십시오.

한 위치에서 계속해서 열을 가하면 미디어에서 유독 가스가 방출되거나 화재의 위험이 있습니다.

잉크, 클리닝 액, 토출된 페잉크는 가연성이며 유독성입니다.

경고

	<p>작업 영역에서 화기를 멀리 하십시오. 잉크 및 배출된 페 잉크는 가연성입니다.</p>
	<p>잉크, 클리닝 액 또는 배출된 페 잉크를 다음 위치에 보관하지 마십시오.</p> <ul style="list-style-type: none"> • 화염에 노출된 모든 위치 • 고온이 발생할 수 있는 모든 장소 • 표백제 또는 기타 산화제 또는 폭발성 물질 근처 • 어린이의 손이 닿는 모든 위치 <p>화재의 위험이 있습니다. 어린이가 우발적으로 섭취하면 건강에 위험을 초래할 수 있습니다.</p>
	<p>잉크 용기(카트리지 또는 파우치 등)를 불 속에 넣지 마십시오. 잉크가 흘러나와 불이 붙고 근처에 있는 다른 물체로 불이 번질 수 있습니다.</p>
	<p>잉크, 클리닝 액, 배출된 페 잉크를 마시거나 냄새를 맡거나 눈이나 피부에 닿지 않도록 하십시오. 그렇게 하면 건강에 해를 줄 수 있습니다.</p>

주의

	<p>작업 공간에 적절한 환기시설을 설치 하십시오. 환기를 하지 않으면 건강상의 위험이나 잉크 연기로 인한 화상의 위험이 있습니다.</p>
	<p>잉크 용기(카트리지 또는 파우치 등)에 충격을 가하거나 분해하지 마십시오. 잉크가 새 수 있습니다.</p>

IMPORTANT

잉크에 사용된 화학 물질 및 해당 물질과 관련된 안전성에 대한 해당 안전 데이터 시트(SDS)를 참조하십시오.

- 포함된 화학물질의 독성
- 취급
- 이 독성물질이 피부나 눈에 들어갔을 때 응급처치

https://www.rolanddg.kr/-/media/roland-apac/dgk/files/support/sds/d_ua_uap/dua5duap7cmykwhgl.pdf



이 기기는 UV 조사광(자외선)을 사용합니다.

 **주의**



가까운 거리에서 노출되는 반사광을 장시간 응시하지 마십시오.
그렇게 하면 눈 부상을 입을 수 있습니다.

IMPORTANT



주의: 자외선

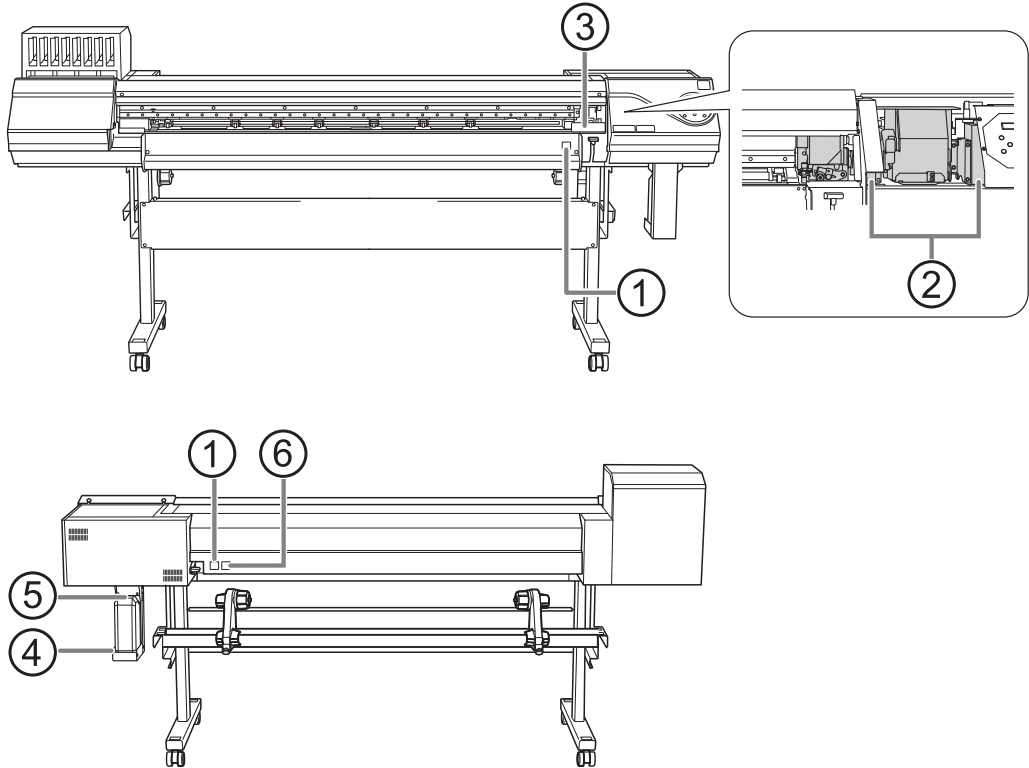

이 기기에는 자외선의 외부 누출을 낮은 수준으로 유지하기 위해 커버가 장착되어 있지만 잘못 취급하거나 작동하면 자외선으로 인해 신체적 부상을 입을 수 있습니다. 손상 정도는 자외선의 강도와 파장, 노출 시간에 따라 다릅니다. 위험한 파장의 강한 자외선에 장기간 노출되면 눈이나 피부에 부상을 입을 수 있습니다. 주의하십시오.

경고 라벨

위험 영역을 즉시 제거하기 위해 경고 라벨이 기기에 부착되어 있습니다. 이 라벨의 의미는 아래와 같습니다. 이 경고에 유의하십시오. 또한 라벨을 제거하거나 더러워지지 않도록 하십시오.



①		<p>주의: UV 조사광(자외선) 커버가 열렸을 때 UV 램프가 꺼져 있는지 확인하십시오.</p>
②		<p>주의: 고온 UV-LED 장치가 뜨거워집니다. 화상을 입지 않도록 주의하십시오.</p>
③		<p>주의: 프린트 헤드 이동 절대 틈에 손이나 손가락을 넣지 마십시오. 프린트 헤드는 고속으로 움직여 위험합니다.</p>

④		<p>잉크, 클리닝 액, 배출된 폐 잉크는 유독합니다. 이러한 액체가 눈이나 피부에 닿으면 건강에 해로울 수 있습니다. 예를 들어 배출된 폐 잉크를 폐기할 때 유지보수 작업을 수행할 때는 보호 안경과 보호 장갑을 착용하십시오. (안전 데이터 시트[SDS] 참조)</p>
⑤		<p>가연성 잉크 및 배출된 폐 잉크는 가연성입니다. 화기에 가까이 두지 마십시오.</p>
⑥		<p>주의 : 무거운 물건 부상을 방지하려면 두 명 이상의 사람과 함께 롤 미디어를 다루십시오.</p>

기타 중요 사항

면책 조항 및 표준 정보 15

면책 조항 및 표준 정보

회사 이름 및 제품 이름은 해당 소유자의 상표 또는 등록 상표입니다.

이 제품을 구매해주셔서 대단히 감사합니다.

- 본 제품의 성능을 충분히 이해하고 정확하고 안전한 사용을 위하여 본 사용설명서를 반드시 숙지하신 후 안전한 장소에 보관하여 주십시오.
- 본 설명서의 전체 또는 일부를 무단으로 복사하거나 양도하는 것을 금지합니다.
- 본 제품의 사양과 본 사용설명서의 내용은 예고 없이 변경될 수 있습니다.
- 본 설명서와 제품은 최대한의 테스트를 거쳐 작성되었습니다. 잘못된 인쇄나 오류를 발견한 경우 Roland DG Corporation에 알려주십시오.
- Roland DG Corporation은 본 제품의 일부를 수행하지 못하더라도 본 제품의 사용으로 인해 발생할 수 있는 직간접적인 손실이나 손해에 대해 책임을 지지 않습니다.
- Roland DG Corporation은 이 제품을 사용하여 만든 모든 물품과 관련하여 발생할 수 있는 직간접적인 손실이나 손해에 대해 책임을 지지 않습니다.

이 제품은 eSOL Co., Ltd.의 eT-Kernel RTOS 기반 소프트웨어 플랫폼을 포함하고 있습니다.

Copyright (c) 2012 - 2013, Murata Manufacturing Co., Ltd. All rights reserved.

수정 여부에 관계없이 소스 및 바이너리 형식의 재배포 및 사용은 다음 조건이 충족되는 경우 허용됩니다.

- 바이너리 형식으로 재배포하는 경우 배포와 함께 제공된 설명서 및/또는 기타 자료에 위의 저작권 표시, 이 조건 목록 및 다음 면책 조항을 재현해야 합니다.

본 소프트웨어는 저작권 소유자 및 기여자가 "있는 그대로" 제공하며, 상품성 및 특정 목적에 대한 적합성에 대한 묵시적 보증을 포함하지만 이에 국한되지 않는 명시적 또는 묵시적 보증은 거부됩니다. 어떠한 경우에도 저작권 소유자 또는 기여자는 직접적, 간접적, 부수적, 특별, 모범적 또는 결과적 손해(대체 상품 또는 서비스 조달, 사용 손실, 데이터, 이익 또는 사업 중단 포함, 그러나 이에 국한되지 않음)에 대해 책임을 지지 않습니다, 이러한 손상의 가능성을 통지받았더라도 본 소프트웨어의 사용으로 인해 발생하는 계약상, 엄격한 책임 또는 불법 행위(과실 또는 기타 포함)에 관계없이.

공지

접지 지침

- 오작동 또는 고장이 발생한 경우 접지는 전류에 대한 저항이 가장 적은 경로를 제공하여 감전의 위험을 줄입니다. 이 도구에는 장비 접지 도체와 접지 플러그가 있는 전기 코드가 장착되어 있습니다. 플러그는 모든 지역 규정 및 조례에 따라 적절하게 설치 및 접지된 일치하는 콘센트에 연결해야 합니다.

- 제공된 플러그를 개조하지 마십시오. 콘센트에 맞지 않으면 자격을 갖춘 전기 기술자에게 적절한 콘센트를 설치하십시오.
- 장비 접지 도체를 잘못 연결하면 감전의 위험이 있습니다. 노란색 줄무늬가 있거나 없는 녹색 외부 표면이 있는 절연체가 있는 도체는 장비 접지 도체입니다. 전기 코드 또는 플러그의 수리 또는 교체가 필요한 경우 장비 접지 도체를 활선 단자에 연결하지 마십시오.
- 접지 지침을 완전히 이해하지 못하거나 도구가 올바르게 접지되었는지 여부가 의심되는 경우 자격을 갖춘 전기 기술자 또는 서비스 담당자에게 문의하십시오.
- 3구 접지 플러그와 3극 콘센트가 있는 3선 연장 코드만 사용하여 공구 플러그를 꽂으십시오.
- 손상되거나 마모된 코드는 즉시 수리하거나 교체하십시오.

For the USA

FEDERAL COMMUNICATIONS COMMISSION RADIO FREQUENCY INTERFERENCE STATEMENT

Responsible Party: Roland DGA Corporation

Address: 15363 Barranca Parkway Irvine, CA 92618, U.S.A.

Telephone 949-727-2100

Type of Equipment: Printer

Model Name: UG-641

NOTE:

This equipment has been tested and found to comply with the limits for a Class A digital device, pursuant to part 15 of the FCC Rules. These limits are designed to provide reasonable protection against harmful interference when the equipment is operated in a commercial environment. This equipment generates, uses, and can radiate radio frequency energy and, if not installed and used in accordance with the instruction manual, may cause harmful interference to radio communications. Operation of this equipment in a residential area is likely to cause harmful interference in which case the user will be required to correct the interference at his own expense.

This device complies with part 15 of the FCC Rules. Operation is subject to the following two conditions: (1) This device may not cause harmful interference, and (2) this device must accept any interference received, including interference that may cause undesired operation.

FCC CAUTION

Changes or modifications not expressly approved by the party responsible for compliance could void the user's authority to operate the equipment.

Use only I/O cables that have been designed and manufactured specifically for this device.

For Canada

CAN ICES-3 (A)/NMB-3(A)

For EU Countries



Manufacturer:

ROLAND DG CORPORATION

1-6-4 Shinmiyakoda, Kita-ku, Hamamatsu-shi, Shizuoka-ken, 431-2103 JAPAN

The importer in the EU:

Roland DG EMEA N.V.

Bell Telephonelaan 2G, 2440 Geel, Belgium

For UK



Manufacturer:

ROLAND DG CORPORATION

1-6-4 Shinmiyakoda, Kita-ku, Hamamatsu-shi, Shizuoka-ken, 431-2103 JAPAN

The importer in the UK:

Roland DG (U.K.) Ltd.

Griffin House, Windmill Road, Clevedon Business Park, Clevedon, North Somerset, BS21 6UJ, United Kingdom

For EU Countries



Operation of this equipment in a residential environment could cause radio interference.

For EU Countries



This product must be disposed of separately at your local waste recycling center. Do not dispose of in household waste bin.



Bitte führen Sie dieses Produkt separat Ihrer örtlichen Entsorgungsstelle zu. Bitte nicht mit dem normalen Hausmüll entsorgen.



Ne jetez pas le produit avec vos ordures ménagères. Portez-le dans un centre recyclage des déchets.



Questo prodotto deve essere smaltito negli appositi contenitori per la raccolta differenziata, non buttare nel cestino dei rifiuti casalinghi.



Este producto debe devolverse al centro de reciclaje más cercano a su domicilio para su correcta eliminación. No lo tire a la basura.



Deite fora separadamente este produto no seu centro de reciclagem local. Não o deite fora no seu caixote do lixo.



Lever dit product in bij een lokaal afvalverzamelpunt. NIET met normaal huishoudelijk afval afvoeren.



Dette Produkt skal smides særskilt væk på den lokale affalds- og genbrugsstation. Må ikke smides ud sammen med almindeligt husholdningsaffald.



Tätä tuotetta ei saa hävittää normaalien talousjätteiden mukana, vaan se on toimitettava ongelmajätteiden keräilypisteeseen hävitettäväksi.



Produkten måste kasseras separat på din lokala återvinningscentral. Släng inte produkten tillsammans med hushållssoporna.



Μην πετάξετε το αντικείμενο αυτό στο καλάθι των απορριμμάτων. Αφαιρέστε τις μπαταρίες και προσκομίστε το στο τοπικό κέντρο ανακύκλωσης.

For California



This product can expose you to chemicals including lead, which is known to the State of California to cause cancer and birth defects or other reproductive harm.

For more information go to www.P65Warnings.ca.gov.

For China

产品中有毒有害物质或元素的名称及含量

部件名称	有毒有害物质或元素					
	铅(Pb)	汞(Hg)	镉(Cd)	六价铬(Cr(VI))	多溴联苯(PBB)	多溴二苯醚(PBDE)
印刷电路板	×	○	○	○	○	○
头部	×	○	○	○	○	○
壳体、底架	×	○	○	○	○	○
电源	×	○	○	○	○	○
其他(电缆、附件等)	×	○	○	○	○	○

○：表示该有毒有害物质在该部件所有均质材料中的含量均在 GB/T26572-2011 标准规定的限量要求以下。
 ×：表示该有毒有害物质至少在该部件的某一均质材料中的含量超出 GB/T26572-2011 标准规定的限量要求。

环保使用期限



此标志适用于在中国国内销售的电子信息产品，表示环保使用期限的年数。所谓环保使用期限是指在自制造日起的规定期限内，产品中所含的有害物质不致引起环境污染，不会对人身、财产造成严重的不良影响。环保使用期限仅在遵照产品使用说明书，正确使用产品的条件下才有效。不当的使用，将会导致有害物质泄漏的危险。

この装置は、クラス A 機器です。
 この装置を住宅環境で使用すると電波妨害を引き起こすことがあります。この場合には使用者が適切な対策を講ずるよう要求されることがあります。

VCCI-A

 **Roland**